



Schindler 3300

Niezawodność w pięknej formie





Podstawowe dane

	Opcja standard		Opcja Flex	
Udźwig	400-1125 kg		320-1125 kg	
Liczba osób	5-15		4-15	
Wysokość podnoszenia	60 m		60 m	
Prędkość	1,0 m/s	1,6 m/s	1,0 m/s	1,6 m/s
Ilość przystanków	15	20	15	20
Liczba dojeżdż	Jedno lub dwa		Jedno lub dwa	
Szerokość drzwi	750 mm, 800 mm, 900 mm		600-1100 mm (skok co 50 mm)	
Wysokość drzwi*	2000 mm, 2100 mm		2000-2300 mm (skok co 100 mm)	
Wysokość kabiny	2100 mm		2100-2400 mm (skok co 100 mm)	
Wciągarka	Silnik bezreduktorowy		Silnik bezreduktorowy	
Falownik	Przemiennik częstotliwości z zamkniętą pętlą regulacji		Przemiennik częstotliwości z zamkniętą pętlą regulacji	
Wystrój	Dwie gotowe stylizacje i trzy linie wystroju lub opcja Libertà		Dwie gotowe stylizacje i trzy linie wystroju lub opcja Libertà	

nowość

* Sprawdź różne możliwości zestawień na stronie 36

ABC komfortu podróży

Wysoka wydajność

Windę Schindler 3300 skonstruowano ze szwajcarską precyzją, a z niezawodności uczyniono jej główną zaletę. Przekonaj się, ile komfortu daje codzienna bezawaryjna praca.

Więcej przestrzeni

Większa kabina do szybów o standardowych wymiarach. Dzięki zastosowaniu mniejszych komponentów technicznych, powiększyliśmy kabinę i zyskaliśmy więcej miejsca dla pasażerów.

Eko-mobilność

Konstrukcja zoptymalizowana pod kątem wydajności energetycznej i przyjazna środowisku. Cichsza jazda to także krok w stronę mniejszej emisji hałasu w budynku.

Swoboda projektowania

Dobierz koncepcję stylistyczną wnętrza spośród gotowych linii dekoracyjnych lub stwórz własną. Cokolwiek wybierzesz, Schindler 3300 zaskoczy Cię idealnym dopasowaniem do architektury budynku.

Wysoka wydajność

Niezmiennie od 2006 roku najlepiej sprzedający się na całym świecie dźwig Schindler. Schindler 3300 to doskonały przykład ewolucji technologicznej. Zbudowany z idealnie pasujących do siebie elementów, w wysokim stopniu ustandaryzowany, a zarazem elastyczny pod względem dopasowania i montażu. Efekt? Płynny, komfortowy transport pasażerów w budynkach mieszkalnych i średniej wielkości obiektach komercyjnych.

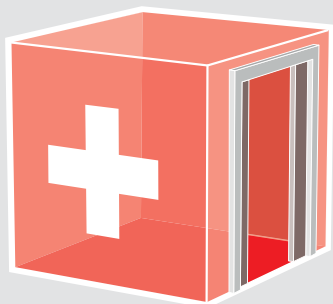

Niezawodność

Szwajcarska
technologia



Rygorystyczne kontrole jakości i bezpieczeństwa

Zgodność z normą
EN 81-20

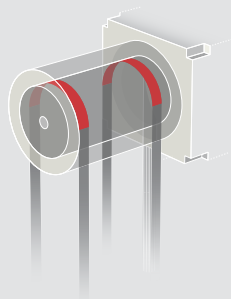

Wydajny napęd

Wciągarka + falownik
– minimalizacja strat energii.
1,0 m/s, 1,6 m/s

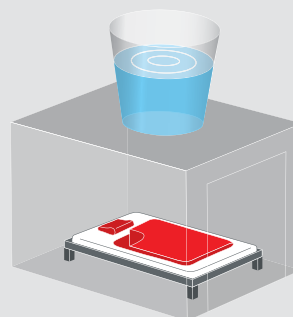

Komfort podróżowania

Cicha i płynna jazda.
Automatyczne
poziomowanie.

Więcej przestrzeni

Czasami mniej znaczy więcej. Specjalna konstrukcja pozwoliła ograniczyć przestrzeń zajmowaną przez infrastrukturę techniczną. Szafa sterowa mieści się w ościeżnicy drzwi szybowych, a napęd zainstalowany jest bezpośrednio w szybie – maszynownia jest niepotrzebna.

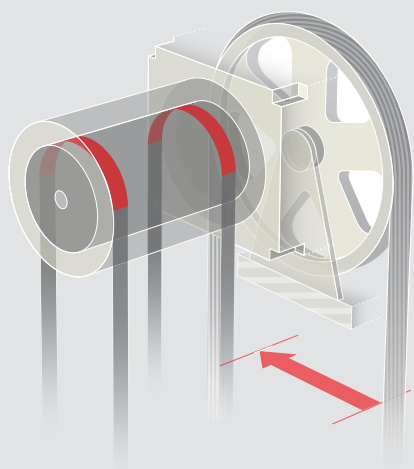

Zaletą zastosowania innowacyjnego systemu przenoszenia napędu STM jest zmniejszona średnica (85 mm) kół napędowych, umożliwiającą zainstalowanie mniejszego, a zarazem bardziej energooszczędnego silnika.

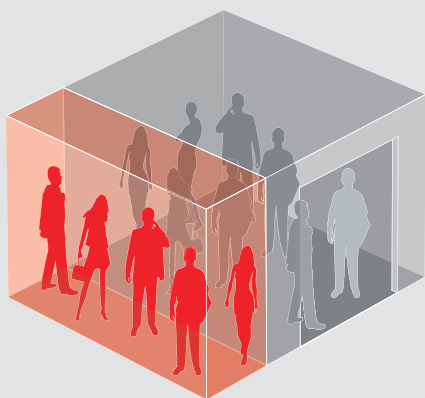

Mniejsza wymagana przestrzeń dla komponentów technicznych dźwigu, więcej przestrzeni użytkowej dla pasażerów. Kabina powiększona nawet o 25 cm nadal mieści się w szybie o standardowych wymiarach.

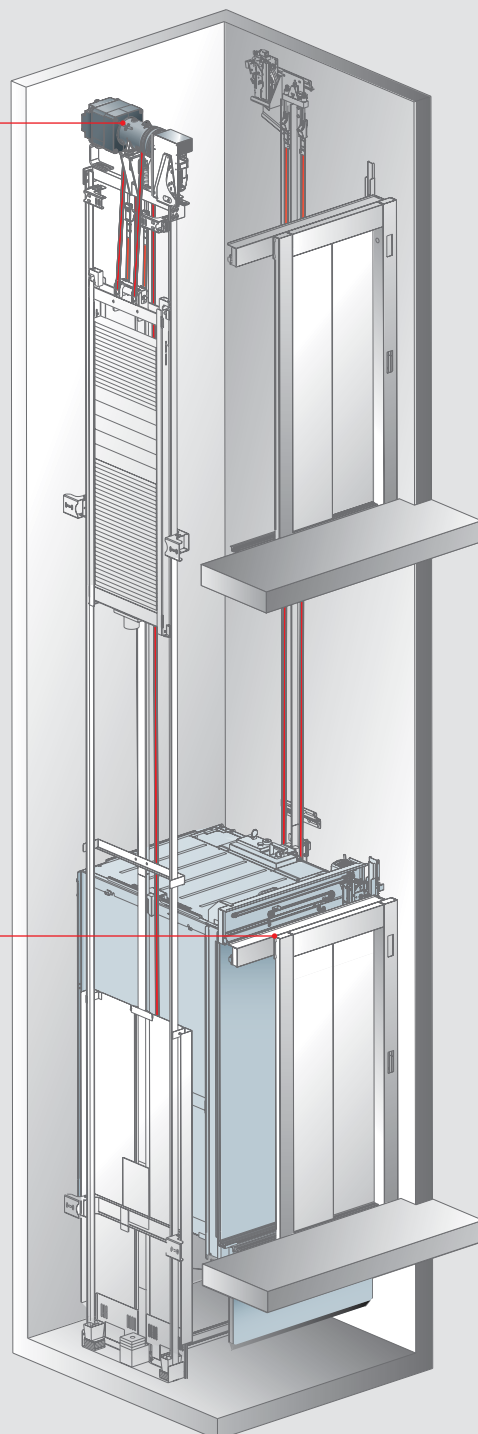

Wymiary szybu* szerokość × głębokość	Poprzednia wersja		Nowa wersja	
	Liczba pasażerów	Udźwig	Liczba pasażerów	Udźwig
1400 × 1450 mm	4	320 kg	+ 5	400 kg
1500 × 1600 mm	6	450 kg	+ 7	535 kg
1500 × 1650 mm	6	450 kg	+ 7	535 kg
1600 × 1600 mm	6	450 kg	+ 8	625 kg
1600 × 1650 mm	6	450 kg	+ 8	625 kg
1600 × 1750 mm	8	630 kg	+ 9	675 kg
1650 × 2450 mm	13	1000 kg	+ 15	1125 kg
1800 × 1700 mm	8	630 kg	+ 10	800 kg
2000 × 1700 mm	8	630 kg	+ 13	1000 kg

* Dane dla wersji bez przelotu i prędkości 1 m/s

Eko-mobilność

Już dziś troszczymy się o lepsze jutro. Schindler 3300 to zwarta, wytrzymała, a zarazem lekka konstrukcja, produkowana bez użycia szkodliwych substancji i zużywająca niewiele energii podczas pracy. Wydajność eksploatacyjna nie zmienia się przez cały cykl funkcjonowania urządzenia, które w dodatku wykonane jest z materiałów niemal w 100% nadających się do recyklingu.

do 30%



Clean drive technology

Schindler 3300 zużywa do 30% mniej energii niż dźwigi o napędzie konwencjonalnym. Jest to możliwe dzięki wydajnemu silnikowi z bezpośrednim transferem mocy, płynnemu startowi z szybkim przejściem do fazy niskiego poboru energii, falownikowi z trybem czuwania, nieuciążliwemu dla środowiska układowi bez smarów oraz funkcji odzysku energii podczas hamowania - PF1 (dostępny jako opcja).

do 40%



Tryb uśpienia

W trybie uśpienia Schindler 3300 potrzebuje nawet o 40% mniej energii do zasilania falownika, aparatury sterującej, oświetlenia i wentylacji. Powrót do normalnego trybu pracy jest natychmiastowy.

do 20x

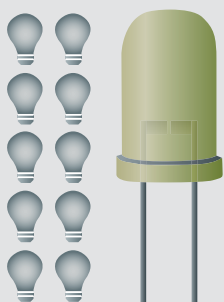

Oświetlenie LED

Diody LED wyróżniają się niezwykle długim czasem pracy – nawet 20 razy dłuższym od tradycyjnego oświetlenia – zużywając przy tym mniej energii. Użyliśmy ich jako standardowego oświetlenia we wszystkich kabinach modelu Schindler 3300.

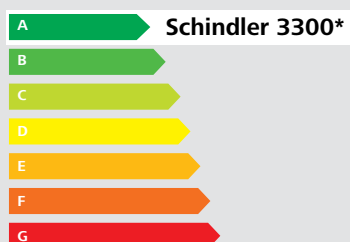

Transport wydajny energetycznie

Doskonałe funkcjonowanie nie musi automatycznie oznaczać wyższego zużycia energii. Dzięki lekkim elementom, precyzyjnej konstrukcji i energooszczędnym funkcjom, Schindler 3300 uzyskał najwyższą ocenę wydajności energetycznej według standardu VDI4707-1.

* W oparciu o VDI4707-1 – kryteria pomiaru i oceny opracowane przez Stowarzyszenie Inżynierów Niemieckich (VDI). Podana ocena przyznana została dźwigowi Schindler 3300 w wersji o udźwigu 675 kg, wysokości podnoszenia 17 m, prędkości 1,0 m/s, w różnych opcjach. Kategoria użytkowa wg VDI: 1.

Potrzebujesz więcej informacji? Znajdziesz je w folderze „S3300. Deklaracja środowiskowa”.

Swoboda projektowania

Dźwig Schindler 3300 łączy piękno z funkcjonalnością w sposób zapewniający pasażerom komfort i poczucie bezpieczeństwa. Dobierz styl, kolory i akcesoria, które perfekcyjnie wkomponują windę w architekturę budynku. Starannie dobrane materiały dodatkowo wzmocnią efekt.



2 stylizacje

Wybierz stylizację Round i jej płynne, organiczne linie, bądź Square, wyróżniającą się nowoczesnym, geometrycznym wzornictwem. Obie stylizacje różnią się wyglądem sufitów, narożników oraz poręczy.

4 linie dekoracyjne

Trzy zdefiniowane linie dekoracyjne: Santa Cruz, Picadilly, Esplanade. Zależy Ci na indywidualnym wystroju? Czwarta linia dekoracyjna – Libertà – daje Ci dużą swobodę.

41 kolorów

Od świeżych i energetycznych po szlachetne i wyrafinowane – wybierz kolor dla ścian i podłogi spośród dostępnych linii dekoracyjnych.

Aranżacja wnętrza to sztuka wyboru stylu

Stylizacje wnętrza kabiny

Zrób wrażenie

Stwórz niepowtarzalny wystrój kabiny, zaczynając od podstaw: stylizacja Round czy Square? Następnie wybierz kolory ścian i podłogi dostępne w ramach naszych trzech linii dekoracyjnych, stworzonych z materiałów najwyższej jakości. Dodaj odpowiednie elementy wykończenia – panele dyspozycji, lustra i poręcze – tak, aby w pełni ukształtować swój styl.

Stylizacja Round

Stwórz wnętrze o łagodnych, organicznych kształtach. Stylizacja Round to:

1. Oświetlenie sufitowe Bracket lub Curve.
2. Zaokrąglone narożniki.
3. Zaokrąglone poręcze jako opcja.

Stylizacja Square

Postaw na nowoczesną funkcjonalność, tworząc oszczędny, minimalistyczny wystrój wnętrza.

Stylizacja Square to:

1. Oświetlenie sufitowe Line lub Spot.
2. Proste poręcze jako opcja.
3. Kabina bez narożników.



Santa Cruz

Barwna i uniwersalna

Oświetlenie
LED: Bracket

Piccadilly

Szlachetna i wyrafinowana

Oświetlenie
LED: Spot

Esplanade

Nowoczesna i solidna

Oświetlenie
LED: Curve

Libertà

Stwórz własną windę

Oświetlenie
LED: Bracket



Santa Cruz

Barwna i uniwersalna

Ściany jedno/dwukolorowe

Laminat Mascara Red	Laminat Bologna Orange	Laminat Tangier Orange	Laminat Aswan Yellow
Laminat Palermo Purple	Laminat Capri Lemon	Laminat Suez Grey	Laminat Siena Brown
Laminat Cadiz Blue	Laminat Tahiti Green	Laminat Granada Metallic Platinum	Laminat Maribor Metallic Silver
Laminat Athens Grey	Laminat Milan Grey	Laminat Catania Light Grey*	

Sufit

Sufit** Riga Grey	Sufit Stal nierdzewna matowa Lugano
-----------------------------	---

Narożniki

Narożnik Polerowane aluminium	Narożnik Anodowane aluminium
---	--

Cokoły

Cokół Szczotkowana stal nierdzewna	Cokół Polerowana stal nierdzewna	Cokół Stal nierdzewna Linen	Cokół Anodowane aluminium
--	--	---------------------------------------	-------------------------------------

Podłoga

Nakrapiana guma czarna	Nakrapiana guma piaskowa	Nakrapiana guma jasnoszara	Nakrapiana guma antracyt	Przygotowana pod indywidualne wyłożenie
----------------------------------	------------------------------------	--------------------------------------	------------------------------------	---

Drzwi i front kabiny

Malowane Riga Grey	Szczotkowana stal nierdzewna Lucerne	Stal nierdzewna Lausanne Linen
------------------------------	--	--

* Tylko na ścianie tylnej

** Wyłącznie w kolorze Riga Grey z oświetleniem typu Bracket

Dane techniczne, dostępne opcje i kolory mogą ulec zmianie. Wszystkie, demonstrowane na stronach tego folderu kabiny i zestawienia elementów służą jedynie celom poglądowym. Prezentowane w folderze próbki mogą różnić się od rzeczywistych kolorów i materiałów.



Santa Cruz

Santa Cruz to szeroki wybór efektownych kolorów – od stonowanych po wyraziste i energetyczne. Wybierz jeden z nich dla całej kabiny lub wyróżnij tylną ścianę kontrastującym kolorem – teraz masz taką możliwość.

Typ kabiny: Kabina płytka (do 1580 mm długości)

Stylizacja: Square

Sufit: Oświetlenie Line, stal nierdzewna matowa Lugano

Ściany: Cadiz Blue

Narożniki: Anodowane aluminium

Poręcz: Prosta, szczotkowana stal nierdzewna

Cokoły: Anodowane aluminium

Podłoga: Nakrapiana guma, kolor: jasnoszary

Panel: Sensorowy

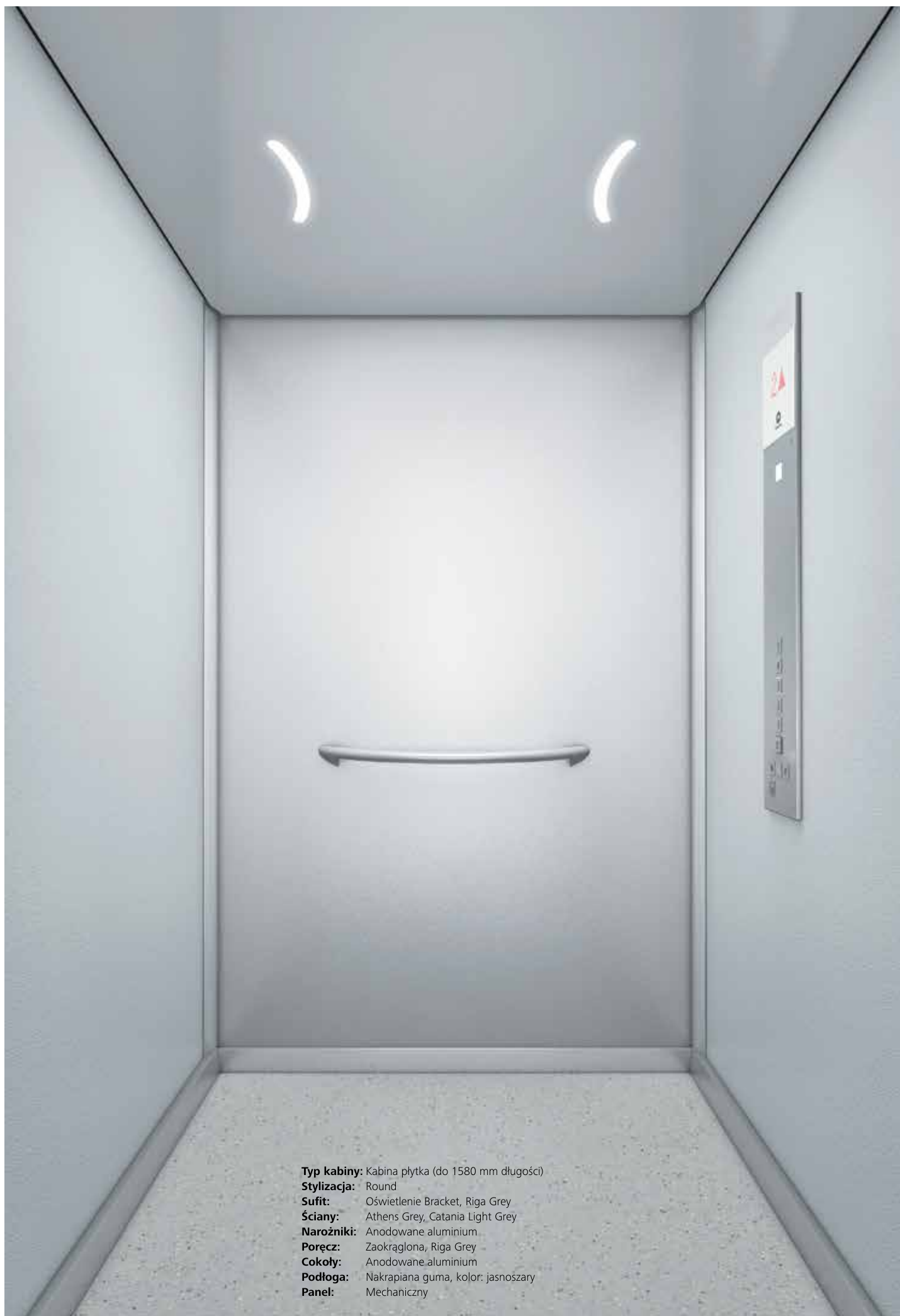

Typ kabiny: Kabina płytka (do 1580 mm długości)
Stylizacja: Round
Sufit: Oświetlenie Bracket, Riga Grey
Ściany: Athens Grey, Catania Light Grey
Narożniki: Anodowane aluminium
Poręcz: Zaokrąglona, Riga Grey
Cokoły: Anodowane aluminium
Podłoga: Nakrapiana guma, kolor: jasnoszary
Panel: Mechaniczny

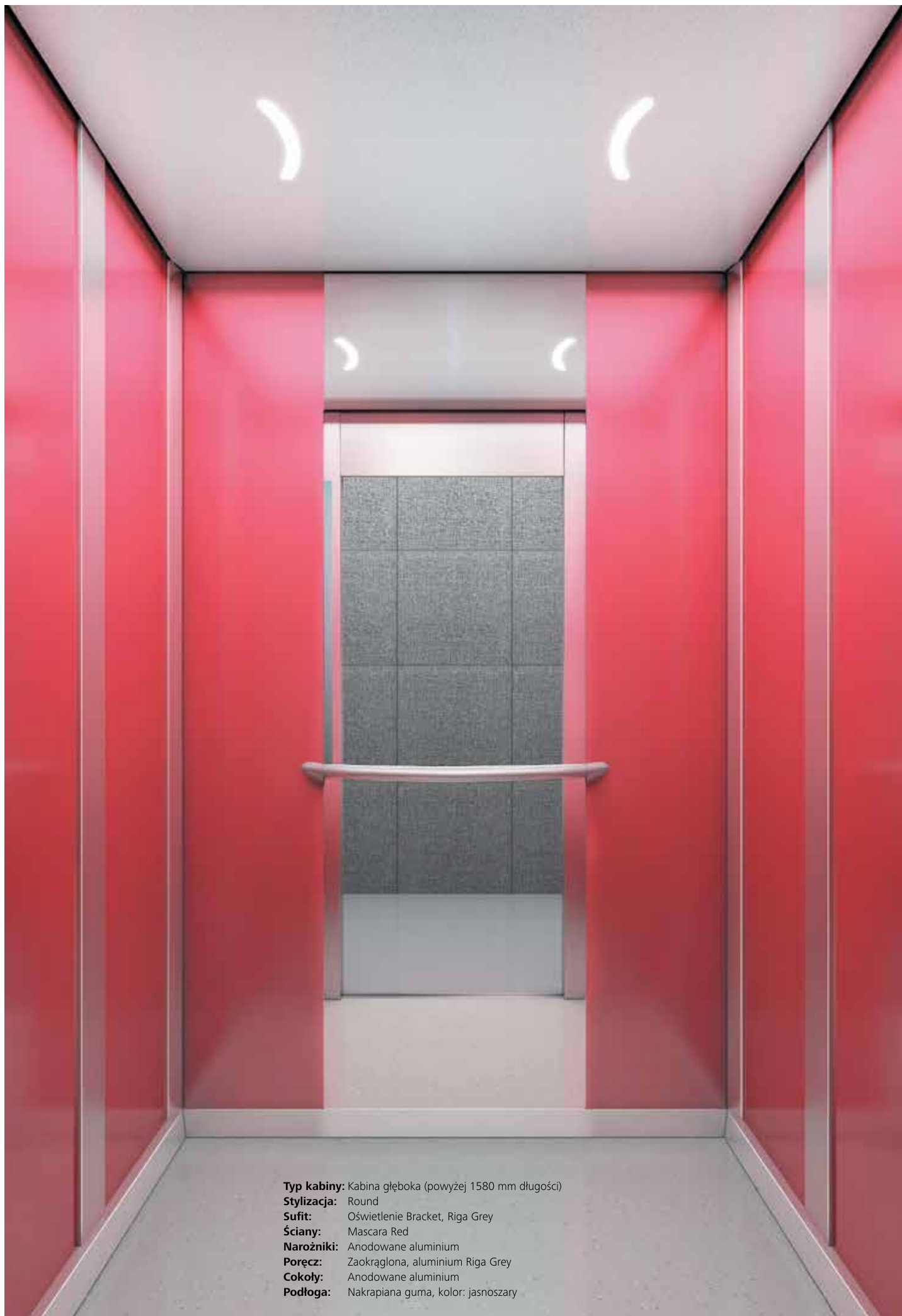

Typ kabiny: Kabina głęboka (powyżej 1580 mm długości)
Stylizacja: Round
Sufit: Oświetlenie Bracket, Riga Grey
Ściany: Mascara Red
Narożniki: Anodowane aluminium
Porecz: Zaokrąglona, aluminium Riga Grey
Cokoły: Anodowane aluminium
Podłoga: Nakrapiana guma, kolor: jasnoszary

Piccadilly

Szlachetna i wyrafinowana

Ściany jednokolorowe

Laminat Petersburg Amber	Laminat Toronto Titanium	Laminat Vancouver Wood	Laminat Slavonia Wood
Laminat Leon Silver	Laminat Kashmir Blue	Laminat Chicago Wood	Laminat Arosa Wood
Laminat Birmingham Anthracite	Laminat Stockholm Grey		
Laminat Oxford Blue	Laminat Santorini White		

Sufit

Sufit** Riga Grey	Sufit Stal nierdzewna matowa Lugano
-----------------------------	---

Narożniki

Narożnik Polerowane aluminium	Narożnik Anodowane aluminium
---	--

Cokoły

Cokół Szczotkowana stal nierdzewna	Cokół Polerowana stal nierdzewna	Cokół Stal nierdzewna Linen	Cokół Anodowane aluminium
--	--	---------------------------------------	-------------------------------------

Podłoga

Nakrapiana guma czarna	Nakrapiana guma piaskowa	Nakrapiana guma jasnoszara	Nakrapiana guma antracyt	Przygotowana pod indywidualne wyłożenie
Sztuczny granit czarny	Sztuczny granit szary	Sztuczny granit jasnobrązowy	Sztuczny granit piaskowy	

Drzwi i front kabiny

Malowane Riga Grey	Szczotkowana stal nierdzewna Lucerne	Stal nierdzewna Lausanne Linen
------------------------------	--	--

* Wyłącznie w kolorze Riga Grey z oświetleniem typu Bracket



Piccadilly

Piccadilly niesie skojarzenia ze spokojnym, jesiennym, skandynawskim krajobrazem. Laminaty imitujące drewno nawiązują swą stylistyką do modernizmu.

Typ kabiny: Kabina płytka (do 1580 mm długości)

Stylizacja: Round

Sufit: Oświetlenie Bracket, stal nierdzewna matowa Lugano

Ściany: Santorini White

Narożniki: Anodowane aluminium

Poręcz: Zaokrąglona, szczotkowana stal nierdzewna

Cokoły: Anodowane aluminium

Podłoga: Nakrapiana guma, kolor: antracyt

Panel: Sensorowy



Typ kabiny: Kabina płytka (do 1580 mm długości)
Stylizacja: Square
Sufit: Oświetlenie Line, matowa stal nierdzewna Lugano
Ściany: Vancouver Wood
Narożniki: Kabina bez narożników (dostępna tylko dla płytkiej kabiny)
Cokoły: Anodowane aluminium
Podłoga: Sztuczny granit, kolor: czarny
Panel: Sensorowy



Typ kabiny: Kabina głęboka (powyżej 1580 mm długości)
Sufit: Oświetlenie Spot, matowa stal nierdzewna Lugano
Ściany: Kashmir Blue
Narożniki: Anodowane aluminium
Porecz: Zaokrąglona, aluminium Riga Grey
Cokoły: Anodowane aluminium
Podłoga: Sztuczny granit, kolor: piaskowy

Esplanade

Nowoczesna i solidna

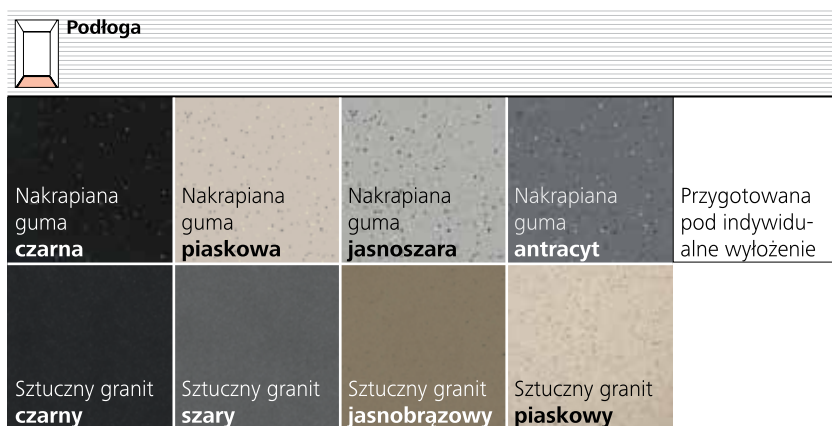
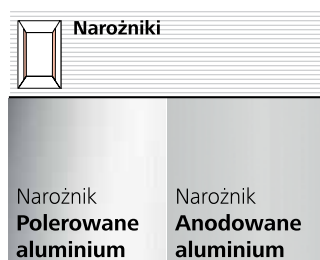

* Wyłącznie w kolorze Riga Grey z oświetleniem typu Bracket



Esplanade

Magnetyczny urok stali nierdzewnej decyduje o wyjątkowości linii Esplanade. Do wyboru masz sześć różnych rodzajów stali – od gładkiej poprzez szczotkowaną, kończąc na perforowanej. W każdej wersji wygląda nowocześnie i elegancko.

Typ kabiny: Kabina płytka (do 1580 mm długości)

Stylizacja: Square

Sufit: Oświetlenie Line, stal nierdzewna matowa Lugano

Ściany: Stal nierdzewna szczotkowana Zürich Dark

Narożniki: Kabina bez narożników (dostępna tylko dla płytkej kabiny)

Poręcz: Prosta, szczotkowane aluminium

Cokoły: Anodowane aluminium

Podłoga: Sztuczny granit, kolor: szary

Panel: Sensorowy



Typ kabiny: Kabina płytka (do 1580 mm długości)
Stylizacja: Round
Sufit: Oświetlenie Bracket, matowa stal nierdzewna Lugano
Ściany: Szczotkowana stal nierdzewna Lucerne
Narożniki: Anodowane aluminium
Poręcz: Zaokrąglona, szczotkowane aluminium
Cokoły: Anodowane aluminium
Podłoga: Sztuczny granit, kolor: czarny
Panel: Sensorowy



Typ kabiny: Kabina głęboka (powyżej 1580 mm długości)
Stylizacja: Round
Sufit: Oświetlenie Curve, matowa stal nierdzewna Lugano
Ściany: Szczotkowana stal nierdzewna Lucerne
Narożniki: Anodowane aluminium
Porecz: Zaokrąglona, aluminium Riga Grey
Cokoły: Anodowane aluminium
Podłoga: Sztuczny granit, kolor: czarny

Libertà – stwórz własny wystrój

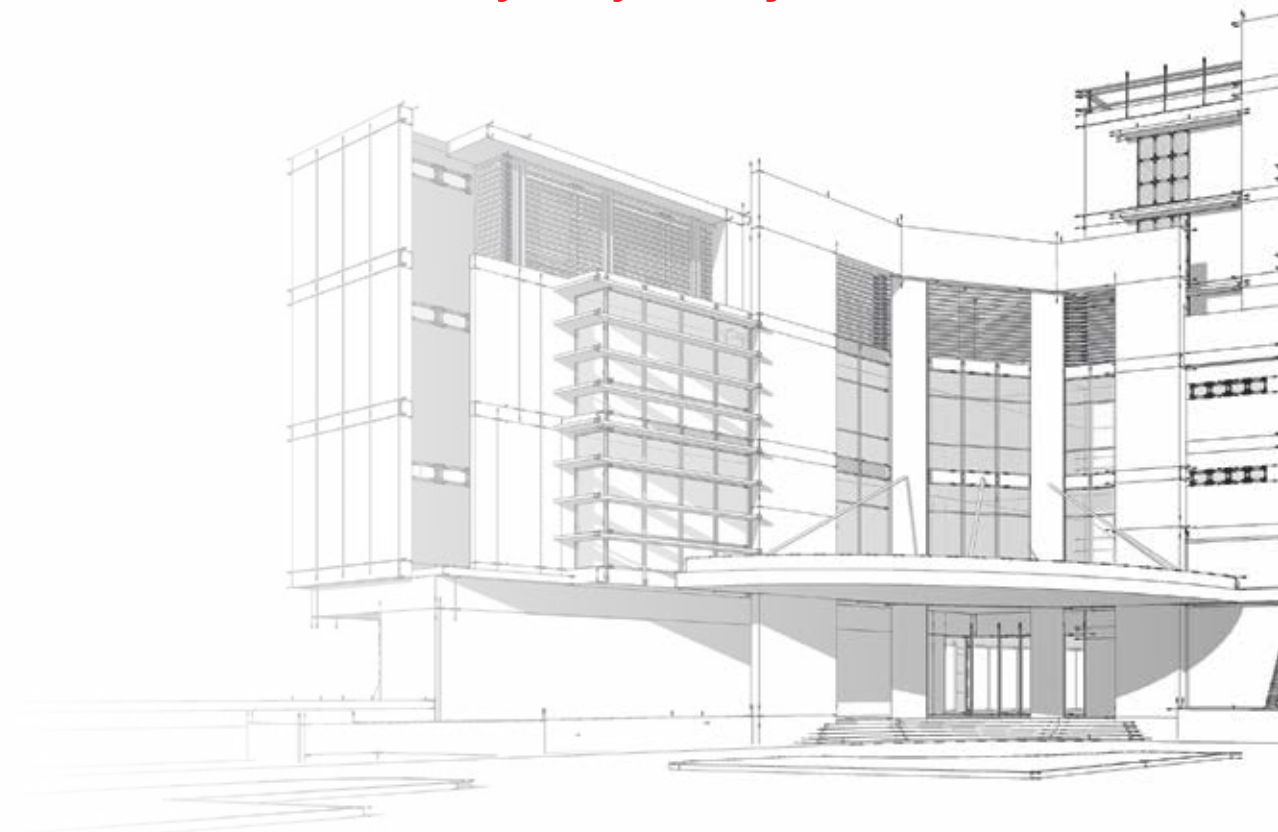

Marzy Ci się własny projekt?

Dzięki opcji Libertà możesz dowolnie łączyć elementy wystroju. Wybierz aranżację sufitu, dobierz kolory podłogi i ścian spośród oferowanych w ramach naszych trzech linii dekoracyjnych, dobierz akcesoria.

Aranżacje sufitu

Stylizacja Round albo Square

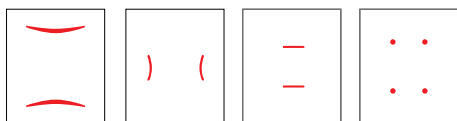

Poręcze

Proste, proste z zaokrąglonymi końcami lub zaokrąglone, na ścianie tylnej albo bocznej

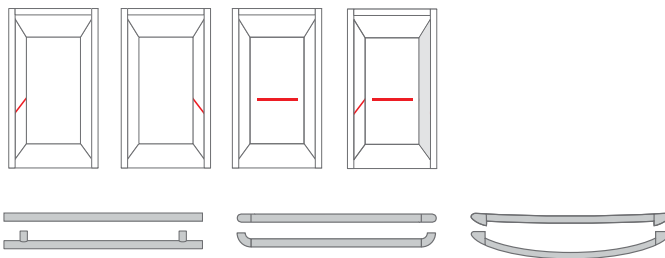

Lustro

Na pół lub całą wysokość ściany (tylnej lub bocznej)

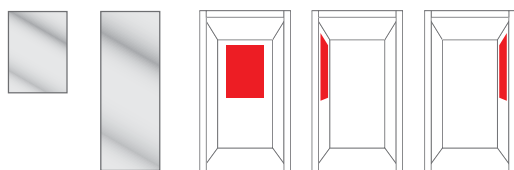

Przeszklona tylna ściana

Na pół lub całą wysokość ściany



Narożniki
3 rodzaje

Narożnik
Riga Grey

Cokoły
4 rodzaje

Cokół
Anodowane aluminium

Podłogi
8 kolorów

Podłoga
Sztuczny granit szary

Ściany
33 kolory

Ściana
Laminat Mascara Red

Tylna ściana
Szkló

Tylna ściana
**Szczotkowana stal
Doha Gold**

Drzwi i front
kabiny
3 Style

Drzwi i front kabiny
Lausanne Linen

Oświetlenie
4 rodzaje

Oświetlenie
Spot

Poręcze
6 rodzajów

Poręcz prosta
Szczotkowana stal nierdzewna

Sufit
2 rodzaje

Sufit
**Stal nierdzewna matowa
Lugano**



Typ kabiny: Kabina płytka (do 1580 mm długości)
Sufit: Oświetlenie Line, matowa stal nierdzewna Lugano
Ściany: Mascara Red, matowa stal nierdzewna Lugano, Palermo Purple
Narożniki: Kabina bez narożników (dostępna tylko dla płytkiej kabiny)
Poręcz: Zaokrąglona, szczotkowane aluminium
Cokoły: Anodowane aluminium
Podłoga: Sztuczny granit, kolor: szary
Panel: Sensorowy



Typ kabiny: Kabina głęboka (powyżej 1580 mm długości)
Sufit: Oświetlenie Bracket, matowa stal nierdzewna Lugano
Ściany: Szczotkowana stal nierdzewna Lucerne, Vanouwer Wood
Narożniki: Anodowane aluminium
Poręcz: Zaokrąglona, aluminium Riga Grey
Cokoły: Anodowane aluminium
Podłoga: Sztuczny granit, kolor: czarny

Nowość: Opcja Flex

Nieźródnana elastyczność: dźwig Schindler 3300 jest bezkonkurencyjny pod względem możliwości dostosowania rozmiarów kabiny do wymiarów szybu. Dzięki tej opcji dopasujesz windę z milimetrową dokładnością.

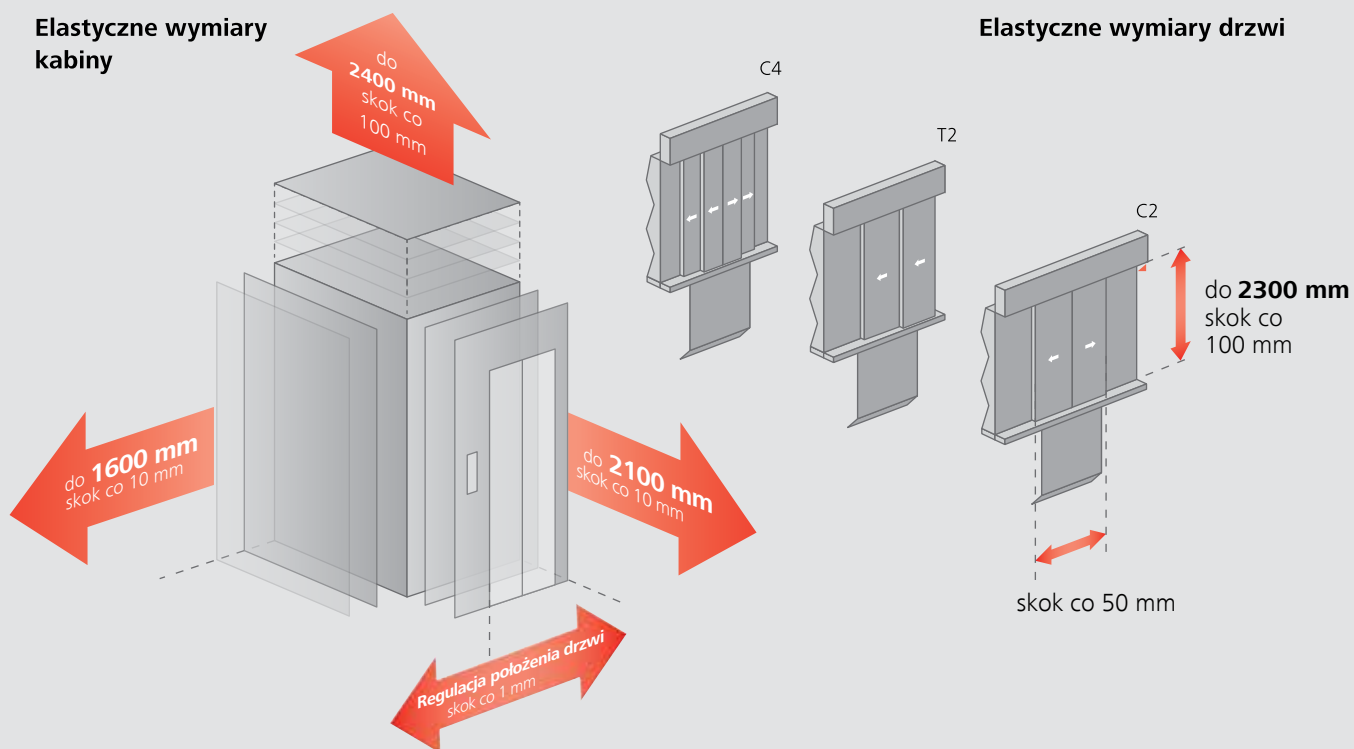

Elastyczne wymiary kabiny

Konstrukcja windy Schindler 3300 oddaje więcej miejsca do dyspozycji Twoich pasażerów – nawet przy niewielkich rozmiarach szybu. Wymiary kabiny można regulować ze skokiem co 10 mm, skutecznie optymalizując wykorzystanie przestrzeni. Szerokość można regulować w zakresie od 760 do 1600 mm, głębokość od 900 do 2100 mm, a wysokość powiększyć do 2400 mm. Dzięki swej wyjątkowej elastyczności Schindler 3300 będzie najlepszą odpowiedzią na potrzeby Twojego budynku.

Elastyczne wymiary drzwi

Elastyczny system konfiguracji drzwi umożliwia regulację ich położenia z dokładnością co do milimetra. Szerokość drzwi wyregulujesz ze skokiem co 50 mm przy wysokości w przedziale od 2000 do 2300 mm. Oferujemy różne rodzaje drzwi: teleskopowe (T2) oraz otwierane centralnie (C2, C4) i dwa rodzaje kabin: z jednym dojściem bądź przelotowe.



Wyższe drzwi – do 2300 mm
Szersze drzwi – 600-1100 mm



Wyższe kabiny – do 2400 mm



Dodatkowa waga dla elementów
wystroju – do 300 kg



Grubsza podłoga kabiny – do 40 mm



Dłuższe panele dyspozycji w kabinie
– na pełną wysokość

Stworzyliśmy opcję Flex z myślą o Twoich komercyjnych potrzebach

Wyższe drzwi i szersze wejścia kabin doskonale sprawdzą się w wysokim lobby, znakomicie dopełniając styl i charakter Twojego budynku. Pełna swoboda w aranżowaniu wystroju wnętrza kabiny pozwoli Ci uzyskać doskonały efekt.



Panele ze stali nierdzewnej

Charakterystyka i opcje

Panele dyspozycji

Oferujemy eleganckie, trwałe panele, łączące szkło ze stalą nierdzewną, wyposażone w przyciski mechaniczne. Podstawowymi elementami tej linii są panele dyspozycji oraz kasety wezwań. Piętrowskazywacze i panele adresowe, ułatwiające poruszanie się po budynku, pełnią rolę dodatków.

Układ przycisków

W tej linii paneli zastosowaliśmy układ tradycyjny – osobny przycisk dla każdego piętra jako rozwiązanie idealne dla niskich budynków. Przyciski ułożone są w jednym, dwóch lub trzech rzędach, w zależności od liczby pięter.



Panele dyspozycji FI GS 100

4

- 1 **Panel dyspozycji standardowy**
197 × 1052 mm
- 2 **Panel dyspozycji***
z wbudowaną stacją
197 × 1052 mm
- 3 **Panel dyspozycji***
ze stacją
197 × 1176 mm
- 4 **Panel dyspozycji
na całą wysokość kabiny***
197 × 2031 mm

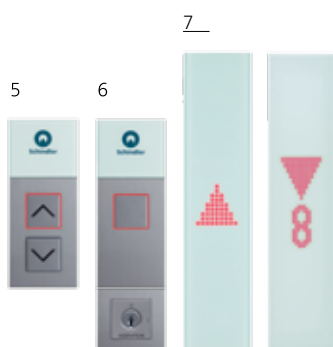
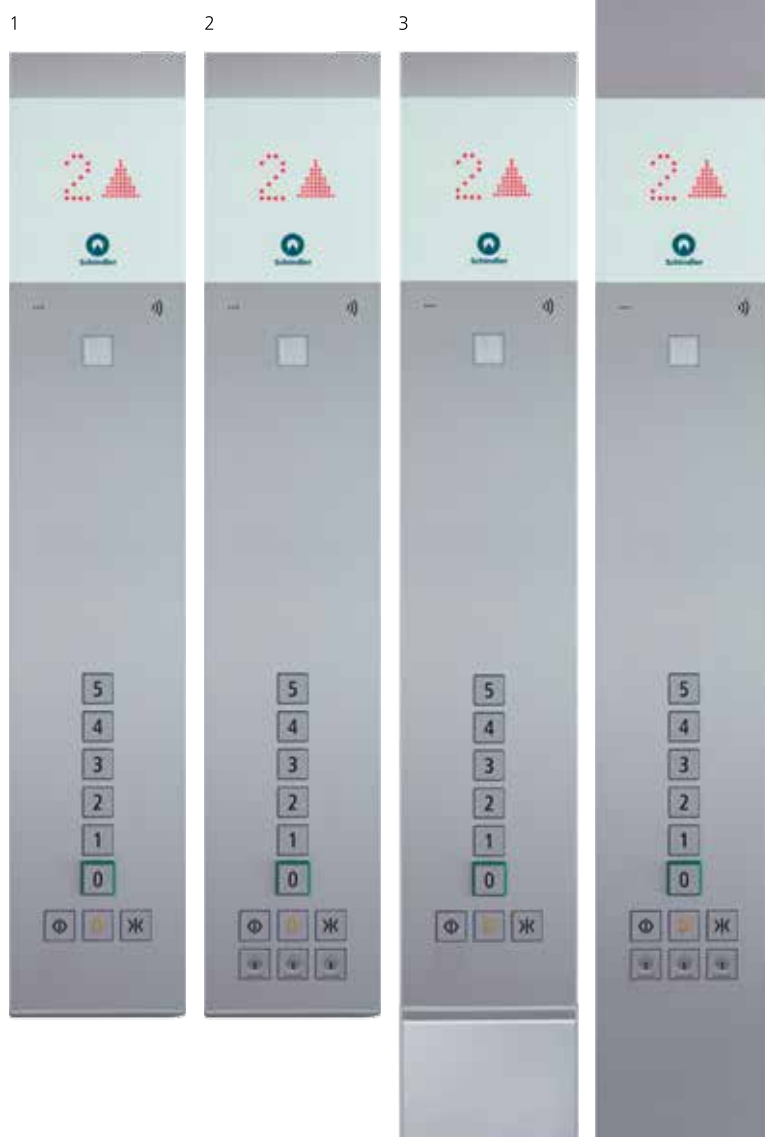

Kasety wezwań

- 5 **Kaseta wezwań**
65 × 160 mm
- 6 **Kaseta wezwań***
ze stacją
65 × 225 mm
- 7 **Piętrowskazywacz***
65 × 290 mm

Stacyjka

- 8 Wersja dla paneli
z przyciskami mechanicznymi*
197 × 136 mm

Panel adresowy

- 9 **Panel adresowy***
88 × 333 mm



* Opcje dodatkowe

Panele szklane

Charakterystyka i opcje

Panele dyspozycji

Stylowe i nowoczesne panele wykonane z hartowanego szkła wyposażyliśmy w przyciski sensorowe.

Podstawowymi elementami tej linii są panele dyspozycji oraz kasety wezwań. Piętrowskazywacze i panele adresowe, ułatwiające poruszanie się po budynku, pełnią rolę dodatków

Układ przycisków

W ramach linii szklanych paneli zastosowaliśmy dwa układy przycisków: 10-cyfrowe, umożliwiające pasażerom wprowadzenie odpowiedniego numeru piętra (podobnie jak w telefonie) oraz tradycyjne, z przyciskami przypisanymi kolejnym piętrům (odpowiednie dla niskich budynków).



Panele dyspozycji FI GS 120

- 1 **Panel dyspozycji standardowy (10-cyfrowy)**
210 × 1051 mm
- 2 **Panel dyspozycji (tradycyjny układ przycisków)***
210 × 1171 mm
- 3 **Panel adresowy***
82 × 1051 mm

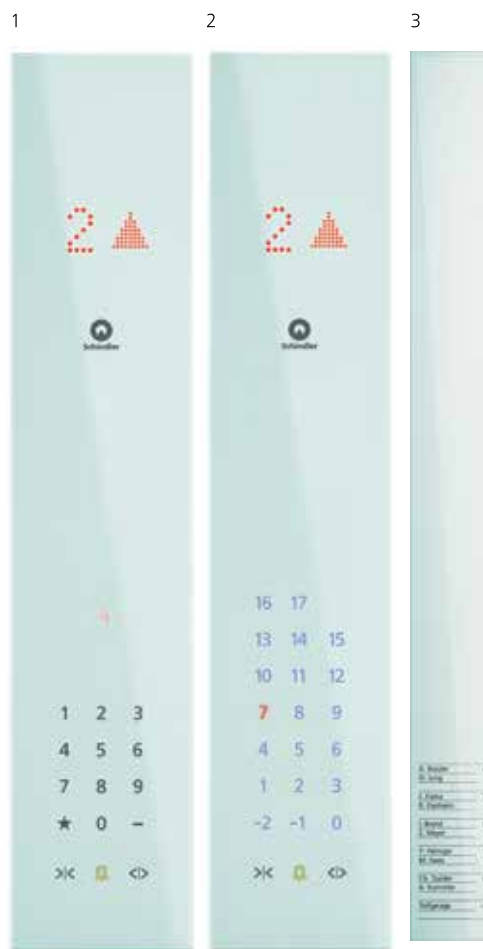

Kasety wezwań

- 4 **Kaseta wezwań**
65 × 160 mm
- 5 **Kaseta wezwań***
ze stacyjką
65 × 225 mm
- 6 **Piętrowskazywacz***
65 × 290 mm

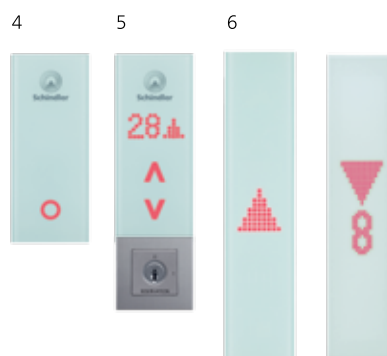

Stacyjka

- 7 Wersja dla paneli
z przyciskami sensorowymi*
210 × 120 mm



* Opcje dodatkowe

Opcje montażu

Wybór miejsca i typu instalacji



Montaż powierzchniowy dla zwolenników klasyki deisgnu



Dla paneli dyspozycji 1
na ścianie kabiny

Dla kaset wezwań 2 i piętrowskazywaczy 3
na ościeżnicy lub ścianie

Montaż zlicowany efekt nowoczesny i minimalistyczny



Dla kaset wezwań 2 i piętrowskazywaczy 3
na ościeżnicy lub ścianie

Wybrane funkcje i opcje

	3300 Standard	3300 Flex
Zgodność z normą EN 81-20	■	■
Wydajność		
Udźwig GQ=320 kg	--	■
Udźwig GQ=400 kg	■	■
Udźwig GQ=475 kg	--	■
Udźwig GQ=535 kg	■	■
Udźwig GQ=625 kg	■	■
Udźwig GQ=675 kg	■	■
Udźwig GQ=750 kg	--	■
Udźwig GQ=800 kg	■	■
Udźwig GQ=900 kg	■	■
Udźwig GQ=1000 kg	■	■
Udźwig GQ=1050 kg	--	■
Udźwig GQ=1125 kg	■	■
Prędkość VKN 1.0 m/s	■	■
Prędkość VKN 1.6 m/s	□	□
Liczba przystanków (przy VKN 1.0)	15	15
Liczba przystanków (przy VKN 1.6)	20	20
Max wysokość podnoszenia HQ (m)	60	75
Kabina parametryczna (skok co 10 mm)	--	■
Kabina z jednym wejściem/wyjściem (bez przelotu)	■	■
Kabina z dwoma wejściami/wyjściami (przelotowa)	□	□
Drzwi automatyczne teleskopowe (T2)	■	■
Drzwi automatyczne centralne (C2)	□	□
Drzwi automatyczne centralne czteropanelowe (C4)	--	□
Chwytnice na przeciwwadze dla VKN 1.0 m/s	□	□
Moduł do niskiego nadszybia HSK 2900-3400 mm	□	□
Moduł do niskiego podszybia HSG 800-960 mm	□	□
Wysokość kabiny 2100 mm	■	■
Wysokość kabiny 2200, 2300, 2400 mm	--	□
Wysokość drzwi 2000 mm	■	■
Wysokość drzwi 2100 mm	□	□
Wysokość drzwi 2200, 2300 mm	--	□
Szerokość drzwi 750 mm	□	□
Szerokość drzwi 800 mm	■	■
Szerokość drzwi 900 mm	□	□
Szerokość drzwi 600-1100 mm (skok co 50 mm)	--	□
Elastyczne położenie drzwi (skok co 1 mm)	--	□
Wystrój		
Linia wystroju: Santa Cruz	■	■
Linia wystroju: Piccadilly	□	□
Linia wystroju: Esplanade	□	□
Linia wystroju: Libertà	□	□
Stylizacja wnętrza kabiny: Round	■	■
Stylizacja wnętrza kabiny: Square	□	■
Sufit z oświetleniem: Bracket	■	■
Sufit z oświetleniem: Curve	□	□
Sufit z oświetleniem: Line	□	□
Sufit z oświetleniem: Spot	□	□
Sufit z oświetleniem: Squared- Spot	--	□
Cokoły aluminiowe typu Rounded	■	■
Cokoły aluminiowe typu Straigth	□	□
Cokoły stal nierdzewna szczotkowana typu Straigth	□	□
Podłoga gumowa antypoślizgowa	■	■
Podłoga sztuczny granit	□	□
Kabina przygotowana pod lokalny wystrój (ściany, sufit)	--	□
Podłoga przygotowana pod lokalny wystrój ≤ 13 mm	□	□
Podłoga przygotowana pod lokalny wystrój ≤ 40 mm	--	□
Lustro na pełną wysokość kabiny	■	■
Lustro na połowę wysokości kabiny	□	□
Panel adresowy dla COP	□	□
Poręcz prosta	□	□
Poręcz zaokrąglona	■	■
Poręcz prosta z zaokrąglonymi końcami	□	□
Drzwi kabinowe malowane kolor Riga Grey	■	■

■ opcja bezpłatna □ opcja płatna

	3300 Standard	3300 Flex
Drzwi kabinowe stal nierdzewna Lucerne Brushed	□	□
Drzwi kabinowe stal nierdzewna Lausanne Linen	□	□
Drzwi szybowe malowane w podkładzie (RAL 7032)	■	■
Drzwi szybowe stal nierdzewna Lucerne Brushed	□	□
Drzwi szybowe stal nierdzewna Lausanne Linen	□	□
Drzwi szklane (szybowe i kabinowe)	--	□
Tylna ściana przeszklona: połowa wysokość	□	□
Tylna ściana przeszklona: pełna wysokość	□	□
Funkcjonalność		
Funkcje sterowania:		
Sterowanie przestawne (PI)	□	□
Zbiorniczność w dół (KA)	■	■
Zbiorniczność w górę i dół (KS)	□	□
Praca w grupie do 3 dźwigów	□	□
Penthouse: kontrola dostępu do górnego piętra (dla PI)	□	□
Kontrola dostępu	□	□
Selektywne otwieranie drzwi	□	□
Otwieranie drzwi podczas dojazdu do przystanku	□	□
Automatyczna funkcja ciągłej pracy dźwigu	□	□
Interfejs do podłączenia BMS	□	□
Wentylator kabiny	□	□
Kaseta dyspozycji (COP):		
COP z przyciskami mechanicznymi dedykowanymi do ilości pięter (- 3 do 20)	□	□
COP z przyciskami sensorowymi w układzie telefonicznym 10-cio przyciskowym	■	■
COP z przyciskami sensorowymi dedykowanymi do ilości pięter (-3 do 20)	□	□
Dodatkowy COP po stronie przeciwnej do głównego	□	□
Oznaczenie Braille'a na wszystkich COP	□	□
Przycisk otwierania i zamykania drzwi oraz alarmu	■	■
COP na pełną wysokość kabiny (tylko p. mechaniczne)	--	□
Wskaźnik położenia kabiny w COP	■	■
Wskaźnik piętra przeznaczenia	■	■
Wskaźnik kierunku jazdy	■	■
Informacja głosowa w kabinie	■	■
Przełączniki kluczykowe pod COP	□	□
Oświetlenie awaryjne kabiny	■	■
Kaseta wezwań (LOP) i wskaźniki piętrowe (LIP)		
LOP montowany w ościeżnicy drzwi	■	■
LOP montowany natynkowo w murze	□	□
Wizualne potwierdzenie wezwania	■	■
Dźwiękowe potwierdzenie wezwania (EN81-70)	□	□
LIP dodatkowy wskaźnik kierunku jazdy kabiny (strzałki)	□	□
LIP dodatkowy wskaźnik położenia kabiny (cyfra)	□	□
Przełączniki kluczykowe	□	□
Bezpieczeństwo		
Zabezpieczenie drzwi kurtyną świetlną	■	■
Interfejs dla zasilania awaryjnego zewnętrznego	□	□
Telealarm – system dwustronnej komunikacji z Centrum Zgłoszeniowym Schindler	■	■
Telemonitoring – system zdalnego monitoringu pracy dźwigu	■	■
Czujnik przeciążenia kabiny	■	■
Bezprzewodowy system łączności – moduł GSM	■	■
Automatyczne poziomowanie kabiny	■	■
Automatyczny powrót na przystanek podstawowy	□	□
Automatyczna ewakuacja do najbliższego przystanku	■	■
Sterowanie pożarowe zgodne z EN 81-73	■	■
Alarm dźwiękowy w kabinie lub szybie	■	■
Eko-mobilność		
Regeneracyjny napęd PF1	□	□
Tryb Stand By	■	■
Energooszczędne oświetlenie LED	■	■
Wciągarka bezreduktorowa pozbawiona smarów	■	■
Przewody i kable bezhalogenowe	□	□



System przenoszenia napędu

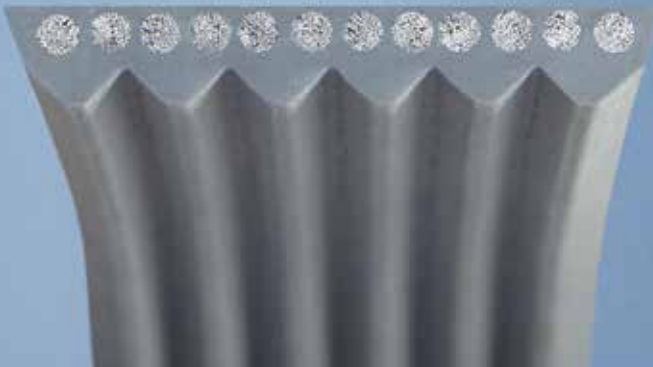

Narożnik, polerowane aluminium



Narożnik, anodowane aluminium



Zaokrąglona poręcz, aluminium, kolor Riga Grey



Prosta poręcz, polerowana stal nierdzewna

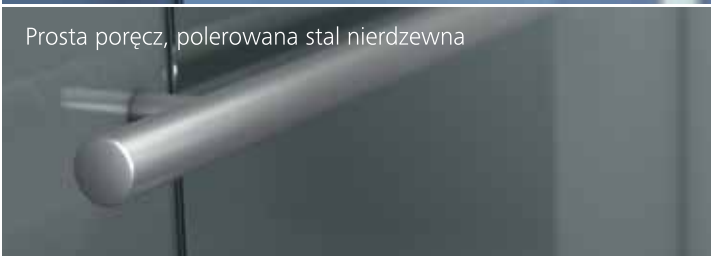

Prosta poręcz z zaokrąglonymi końcami, szczotkowana stal nierdzewna



Panel ze stali nierdzewnej z wbudowaną stacją



Stacja przy szklanym panelu dyspozycji



Cokół typu Straight, szczotkowana stal nierdzewna



Cokół typu Rounded, szczotkowana stal nierdzewna

Dane techniczne

Od 1 września 2017 zacznie obowiązywać nowa norma EN 81-20. Dźwigi S3300 już dziś spełniają wymagania normy. Chętnie odpowiemy na wszelkie pytania w tej sprawie.

Specyfikacja dźwigu Schindler 3300*

Dźwig z napędem regulowanym częstotliwościowo. Udźwig 400-1125 kg, 5-15 pasażerów.

GQ kg	Liczba osób	VKN m/s	HQ m	ZE	Liczba dojść	Kabina			Drzwi			Szyb					
						BK mm	TK mm	HK mm	Typ	BT mm	HT mm	BS mm	TS ⁽¹⁾ mm	TS ⁽²⁾ mm	HSG mm	HSK ⁽¹⁾ mm	HSK ⁽²⁾ mm
400	5	1.0	45	15	1	1000	1100	2135	T2	750	2000	1400	1450	-	1060	3400	2900
535	7	1.0	45	15	1, 2	1050	1250	2135	T2	800	2000/2100	1500	1600	1800	1060	3400	2900
							1300					1500	1650	1850	1060	3400	2900
		1.6	66	20	1, 2	1050	1250	2135	T2	800	2000/2100	1500	1600	1800	1250	3600	-
							1300					1500	1650	1850	1250	3600	-
625	8	1.0	45	15	1, 2	1200	1250	2135	T2	900	2000/2100	1600	1600	1800	1060	3400	2900
							1300					1600	1650	1850	1060	3400	2900
		1.6	66	20	1, 2	1200	1250	2135	T2	900	2000/2100	1600	1600	1800	1250	3600	-
							1300					1600	1650	1850	1250	3600	-
675	9	1.0	45	15	1, 2	1200	1400	2135	T2	800	2000/2100	1600	1750	1950	1060	3400	2900
										900	2000/2100	1600	1750	1950	1060	3400	2900
									C2	800	2000/2100	1800	1700	1800	1060	3400	2900
										900	2000/2100	2000	1700	1800	1060	3400	2900
		1.6	66	20	1, 2	1200	1400	2135	T2	800	2000/2100	1600	1750	1950	1250	3600	-
										900	2000/2100	1600	1750	1950	1250	3600	-
									C2	800	2000/2100	1800	1700	1800	1250	3600	-
										900	2000/2100	2000	1700	1800	1250	3600	-
800	10	1.0	45	15	1, 2	1400	1400	2135	C2	800	2000/2100	1800	1700	1800	1060	3400	2900
										900		2000	1700	1800	1060	3400	2900
		1.6	75	20	1, 2	1400	1400	2135	C2	800	2000/2100	1800	1700	1800	1250	3850	-
										900		2000	1700	1800	1250	3850	-
900	11	1.0	45	15	1, 2	1400	1500	2135	C2	900	2000/2100	2000	1800	1900	1060	3400	2900
		1.6	75	20	1, 2	1400	1500	2135	C2	900	2000/2100	2000	1800	1900	1250	3850	-
1000	13	1.0	45	15	1, 2	1600	1400	2135	C2	900	2000/2100	2000	1700	1800	1060	3400	2900
		1.6	75	20	1, 2	1600	1400	2135	C2	900	2000/2100	2000	1700	1800	1250	3850	-
1125	15	1.0	45	15	1, 2	1200	2100	2135	T2	900	2000/2100	1650	2450	2650	1060	3400	2900
		1.6	60	20	1, 2	1200	2100	2135	T2	900	2000/2100	1650	2450	2650	1250	3600	-

GQ Udźwig
VKN Prędkość
HQ Wysokość podnoszenia
ZE Przystanki
HE Odległość pomiędzy przystankami

BK Szerokość kabiny
TK Głębokość kabiny
HK Wysokość kabiny

T2 Drzwi teleskopowe
 dwupanelowe
C2 Drzwi otwierane
 centralnie
 dwuczęściowe

BT Szerokość drzwi
HT Wysokość drzwi

BS Szerokość szybu
TS⁽¹⁾ Głębokość szybu przy jednym dojściu
TS⁽²⁾ Głębokość szybu przy dwóch dojściach

HSG Głębokość podszybia
HSK⁽¹⁾ Wysokość nadszybia dla opcji chwytaczy
 na przeciwwadze HSK min. + 70 mm
HSK⁽²⁾ Opcja

Odległość między przystankami (HE) to:
 Min. 2400 mm dla drzwi o wysokości 2000 mm / min. 2500 mm dla drzwi o wysokości 2100 mm
 HE dla dwuprzystankowych instalacji to min. 2600 mm dla drzwi o wysokości 2000 mm oraz 2100 mm.
 Krótki przejazd między przystankami (HE min.) dla dźwigu przelotowego to 300 mm.
 EC Master Builder Certificate zgodny z dyrektywą dźwigową 95/16/EC.

* Aby skorzystać z opcji indywidualnego dostosowania kabiny, skontaktuj się z doradcą firmy Schindler.

Rysunki poglądowe

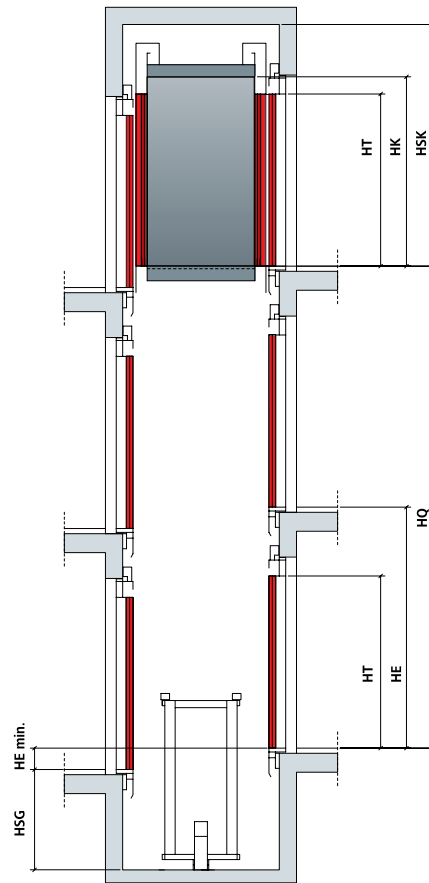
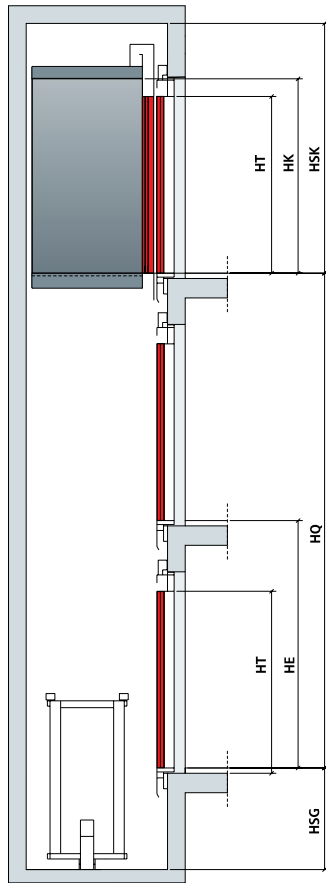

Jedno dojście
Drzwi teleskopowe

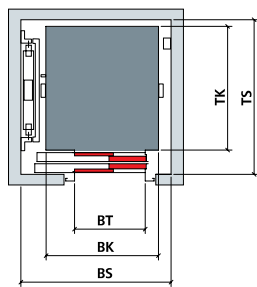

Drzwi centralne

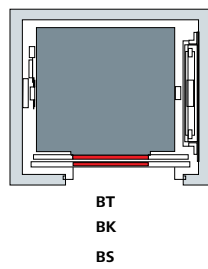

Dwa dojścia
Drzwi teleskopowe

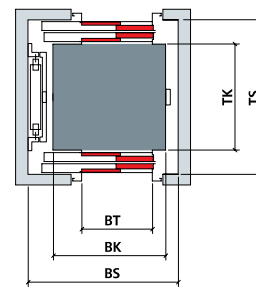

Drzwi centralne

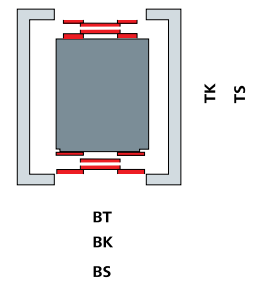

Spod ziemi pod samo niebo

Mobilne rozwiązania dla miast

Mobilność jest podstawowym wymogiem wszędzie tam, gdzie mieszkamy i pracujemy. Właśnie w obszarze mobilności marka Schindler stanowi synonim jakości i bezpieczeństwa. Codziennie ponad miliard ludzi na całym świecie obdarza nas swoim zaufaniem, korzystając z naszych produktów i usług.

Schindler zapewnia mobilność dzięki windom, schodom i chodnikom ruchomym oraz usługom serwisowym zaprojektowanym tak, by były efektywne i przyjazne środowisku. Schindler wspiera również rozwój budownictwa od etapu planowania, poprzez budowę, aż po codzienne użytkowanie.

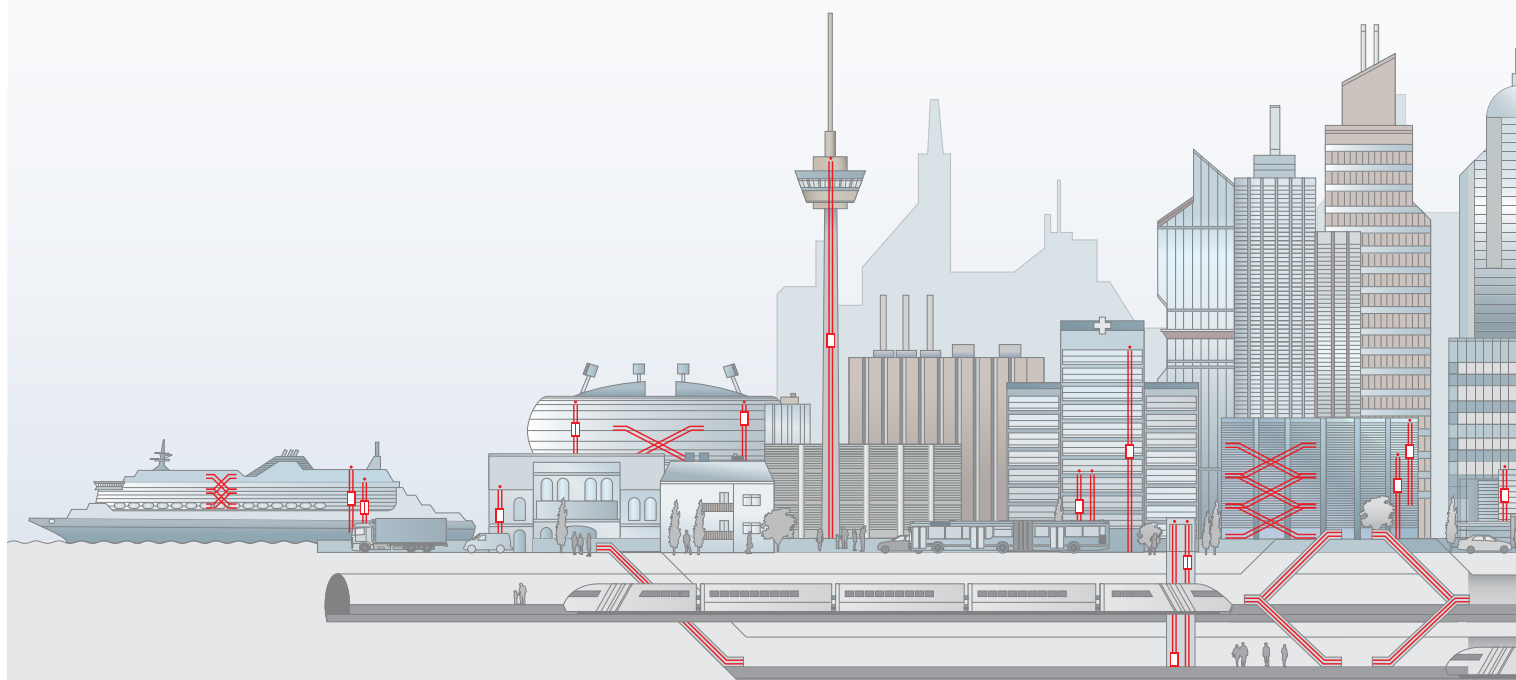

Profesjonalne planowanie

Wybór najważniejszego rozwiązania mobilnego jest wynikiem analizy wymagań budynku oraz starannego rozważenia możliwych wariantów natężenia ruchu. W oparciu o tę wiedzę planujemy, zapewniając niezawodny transport i komfort korzystającym z niego pasażerom. Nasze gromadzone na całym świecie doświadczenia wykorzystujemy w każdym indywidualnym projekcie.

Usługi planistyczne firmy Schindler:

- udział ekspertów przy planowaniu rozwiązań i wyborze produktów;
- analizy i symulacje ruchu w budynku;
- wyspecjalizowane centra obsługi technicznej rozwiązań indywidualnych;
- wsparcie przy projektowaniu szybu i budynku oraz wyborze/konfiguracji produktów.

Uniwersalne rozwiązania

W naszym imponującym portfolio wind, chodników i schodów ruchomych znajdziesz rozwiązania mobilne dla każdego rodzaju budynku. Klienci firmy Schindler zawsze mogą polegać na przyjaznej otoczeniu technologii, wzorowym zarządzaniu projektem oraz niezawodnych procedurach montażu. Zapewniamy idealne dopasowanie.

Oferujemy rozwiązania dla dowolnych typów budynków i potrzeb transportowych:

- budynków mieszkalnych i biur;
- obiektów komercyjnych, kompleksów handlowych;
- szpitali i budynków użyteczności publicznej;
- miejsc o dużym natężeniu ruchu;
- drapaczy chmur i wysokościowców;
- statków wycieczkowych.

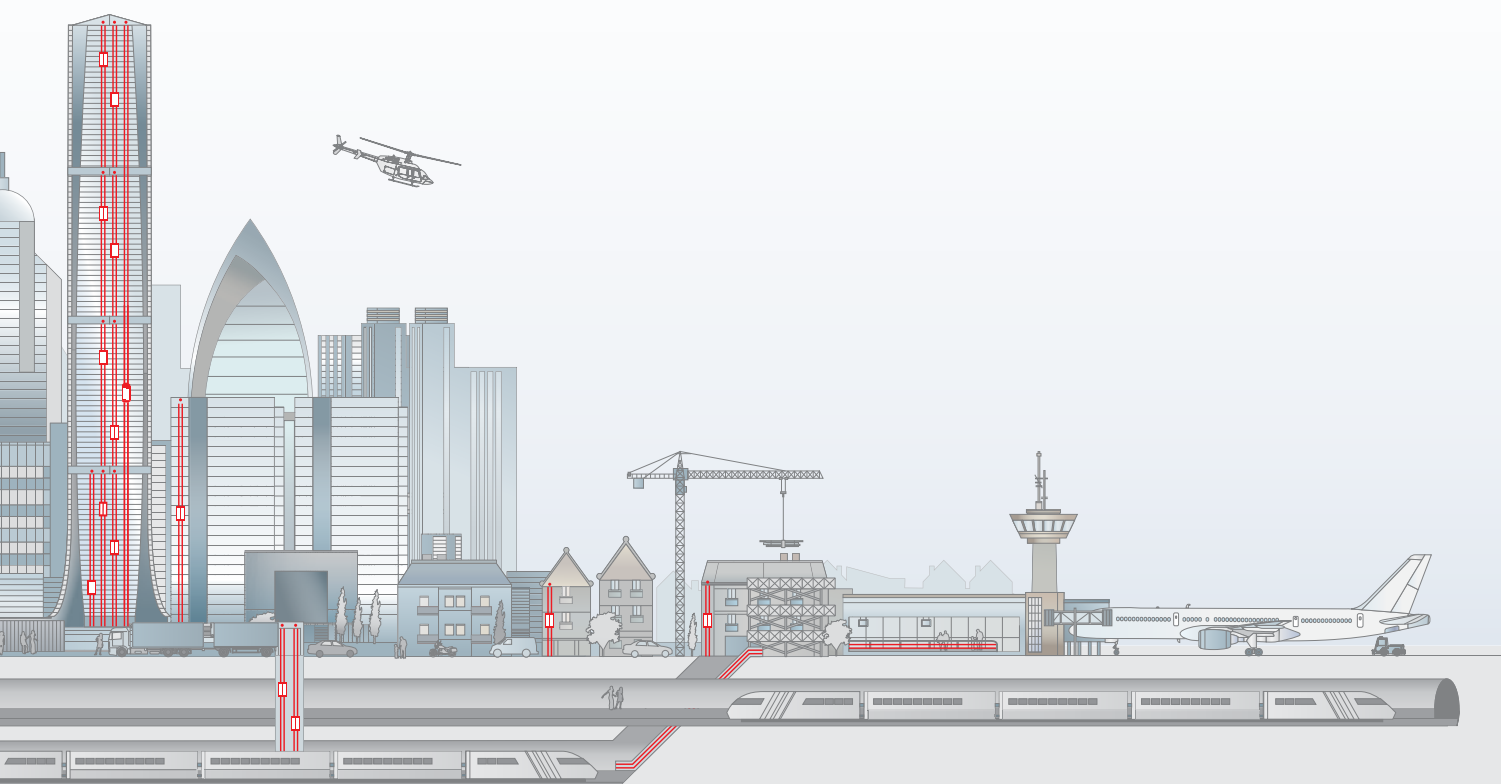

Nieźródlna wydajność

Płynne funkcjonowanie i wysoka niezawodność to rezultaty profesjonalnej konserwacji i modernizacji. Troska o środowisko i energooszczędne rozwiązania gwarantują z kolei wzrost wartości każdej inwestycji. Niezawodność i dbałość o otoczenie – zawsze i wszędzie.

Oferta serwisowa i modernizacyjna:

- globalna sieć oddziałów i punktów serwisowych;
- wykwalifikowani, certyfikowani konserwatorzy i mechanicy;
- rozwiązania serwisowe dla każdego budynku i dowolnego problemu;
- pełna dostępność i natychmiastowa dostawa części;
- gotowe do pomocy oddziały call-center;
- narzędzia diagnostyczne za pośrednictwem e-monitoringu;
- wymiana komponentów i stopniowa modernizacja.

Nieustanny rozwój

Nieustannie tworzymy nowe produkty i udogodnienia, podnosząc standardy i poprawiając efektywność. Każda innowacja to technologiczny przełom i kolejny krok w rozwoju mobilności miast – komfortowej, bezpiecznej, ekologicznej. Postęp wymaga innowacji.

Nasze rewolucyjne osiągnięcia:

- technologia PORT – system zarządzania ruchem, komunikacją i dostępem do budynku, z funkcją planowania najszybszej trasy do celu;
- napęd regeneracyjny PF1 zbudowany w oparciu o Clean Drive Technology;
- konstrukcje optymalizujące organizację przestrzeni i ciężar urządzenia;
- elastyczne opcje modernizacji – od pełnej wymiany po stopniowe usprawnianie;
- tryb ekologiczny dla wind, chodników i schodów ruchomych.

Kiedy wizja łączy się z technologią Schindler w projekcie Solar Impulse



Schindler jest głównym partnerem programu **Solar Impulse** – inicjatywy mającej na celu stworzenie bezpaliwowego samolotu, który okrąży kulę ziemską napędzany wyłącznie energią słoneczną.

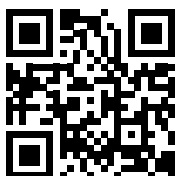

**Dowiedz się więcej
o produktach firmy Schindler.**

Zeskanuj kod za pomocą telefonu i bezpłatnego programu do skanowania kodów QR. Odpowiedni program jest fabrycznie zainstalowany na twoim telefonie albo łatwy do bezpłatnego pobrania.